



16 - 1



16 - 2



16 - 2



16 - 3



16 - 4



16 - 4



16 - 5



16 - 5



16 - 6

Gruppe 16

Federwaagen (Kontaktor)

Geeignet zur Messung und Einstellung von Kontaktdrücken an elektrischen Schaltgeräten, des Bürstendruckes an Motoren sowie des Meßdruckes von Zeigermeßgeräten.

Um ein genaues Messergebnis zu erreichen, muß die Tastkugel senkrecht zur Hebelachse belastet werden. Die Messungen können nach beiden Richtungen vorgenommen werden.

- 1 g entspricht 1 cN
- Toleranz: $\pm 0,01 \times (\text{Meßbereich} + \text{Meßwert})$

Best.-Nr. 930 Meßbereich in g

Best.-Nr. 931 Meßbereich in cN bzw. N

Mit Flachtaster 90° gedreht auf Anfrage lieferbar !



Best.-Nr.	Meßbereich in g	Schleppzeiger	Teilstrich in g	Ziffernblatt-Ø mm	€/ Stk.
930.003	0,3 - 3	ohne	0,1	38	248,90
930.006	0,6 - 6	ohne	0,2	38	248,90
930.015	1,5 - 15	ohne	0,5	38	248,90
930.030	3 - 30	mit	1	38	163,50
930.050	5 - 50	mit	1	38	163,50
930.100	10 - 100	mit	2	38	163,50
930.250	25 - 250	mit	5	38	163,50
930.500	50 - 500	mit	10	72	209,80
930.101	100 - 1000	mit	20	72	209,80
930.201	200 - 2000	mit	40	72	209,80
930.301	300 - 3000	mit	50	72	242,30
930.401	400 - 4000	mit	100	72	242,30
930.501	500 - 5000	mit	100	72	245,60
930.601	1000 - 10000	mit	200	72	279,20

Best.-Nr.	Meßbereich in cN	Schleppzeiger	Teilstrich in cN	Ziffernblatt-Ø mm	€/ Stk.
931.003	0,3 - 3	ohne	0,1	38	248,90
931.006	0,6 - 6	ohne	0,2	38	248,90
931.015	1,5 - 15	ohne	0,5	38	248,90
931.030	3 - 30	mit	1	38	163,50
931.050	5 - 50	mit	1	38	163,50
931.100	10 - 100	mit	2	38	163,50
931.250	25 - 250	mit	5	38	209,80

Best.-Nr.	Meßbereich in N	Schleppzeiger	Teilstrich in N	Ziffernblatt-Ø mm	€/ Stk.
931.500	0,5 - 5	mit	0,1	72	209,80
931.101	1 - 10	mit	0,2	72	209,80
931.201	2 - 20	mit	0,4	72	209,80
931.301	3 - 30	mit	0,5	72	242,30
931.401	4 - 40	mit	1,0	72	242,30
931.501	5 - 50	mit	1,0	72	245,60
931.601	10 - 100	mit	2,0	72	279,20

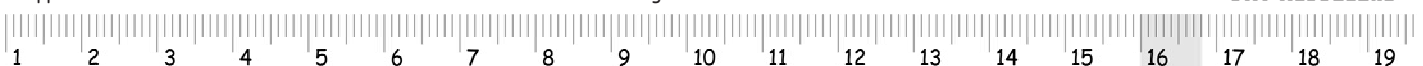

Zeigerschnellwaagen

Dienen zur schnellen Bestimmung von Gewichten in Landwirtschaft, Industrie, Schifffahrt usw.

- Stabiles Graugußgehäuse, Kreiszeiger, Überlastsicherung
- Ring oben, Haken unten, Haken und Ring glanzverzinkt
- Mit Zeigerregulierschraube am Gehäuse oder Zeiger.
- Lackierung: Kunstharz-Hammerschlaglack
- vorbehaltener Meßfehler: $\pm 1\%$ vom Skalenwert

Best.-Nr. 932.001 - 932.009 Standardausführung (Meßbereich kg)
 Best.-Nr. 932.010 - 932.300 mit Plexiglasabdeckung + Schleppzeiger
 (Max.-anzeiger) Schleppzeiger rot
 Staub- und Spritzwasser geschützt



932

Meßbereich kg	Feinteilung kg	Best.-Nr. Standardausführung	Gewicht ca. kg	€ / Stk.	Best.-Nr. mit Schleppzeiger	Gewicht ca. kg	€ / Stk.
0 - 10	0,050	932.001	1,70	106,00	932.010	2,00	185,00
0 - 25	0,100	932.002	1,75	106,00	932.025	2,10	185,00
0 - 50	0,250	932.005	1,75	112,00	932.050	2,20	189,00
0 - 100	0,500	932.006	1,85	126,00	932.100	2,40	202,00
0 - 150	0,500	932.007	3,70	155,00	932.150	4,20	270,00
0 - 200	1,000	932.008	4,00	185,00	932.200	4,40	299,00
0 - 300	1,000	932.009	4,00	198,00	932.300	4,50	315,00

Best.-Nr. 932.510 - 932.590 mit Plexiglasabdeckung + Schleppzeiger
 (Max.-anzeiger) Schleppzeiger rot
 Staub- und Spritzwasser geschützt (Meßbereich Newton)

Meßbereich Newton (N)	Feinteilung Newton (N)	Best.-Nr. mit Schleppzeiger Newton (N)	Gewicht ca. kg	€ / Stk.
0 - 100	1	932.510	2,00	185,00
0 - 250	2	932.525	2,10	185,00
0 - 500	5	932.550	2,20	189,00
0 - 1000	5	932.560	2,40	202,00
0 - 1500	5	932.570	4,20	270,00
0 - 2000	10	932.580	4,40	299,00
0 - 3000	20	932.590	4,50	315,00

Meßbereich kg	Meßbereich Newton	A mm Nr. 932.001 - 932.009	A mm Nr. 932.010 - 932.590	B mm Nr. 932.001 - 932.009	B mm Nr. 932.010 - 932.590	C mm	D mm	E mm Nr. 932.001 - 932.009	E mm Nr. 932.010 - 932.590	F mm	G mm	H mm
0 - 10	0 - 100	54	57	40	39	150	7	34	60	161	232	364
0 - 25	0 - 250	54	57	40	39	150	7	34	60	161	232	364
0 - 50	0 - 500	54	57	40	39	150	7	34	60	161	232	364
0 - 100	0 - 1000	59	59	39	39	150	10	34	60	161	232	390
0 - 150	0 - 1500	74	74	46	46	200	14	38	64	210	322	485
0 - 200	0 - 2000	74	74	46	46	200	14	38	64	210	322	488
0 - 300	0 - 3000	74	74	46	46	200	14	38	64	210	322	488

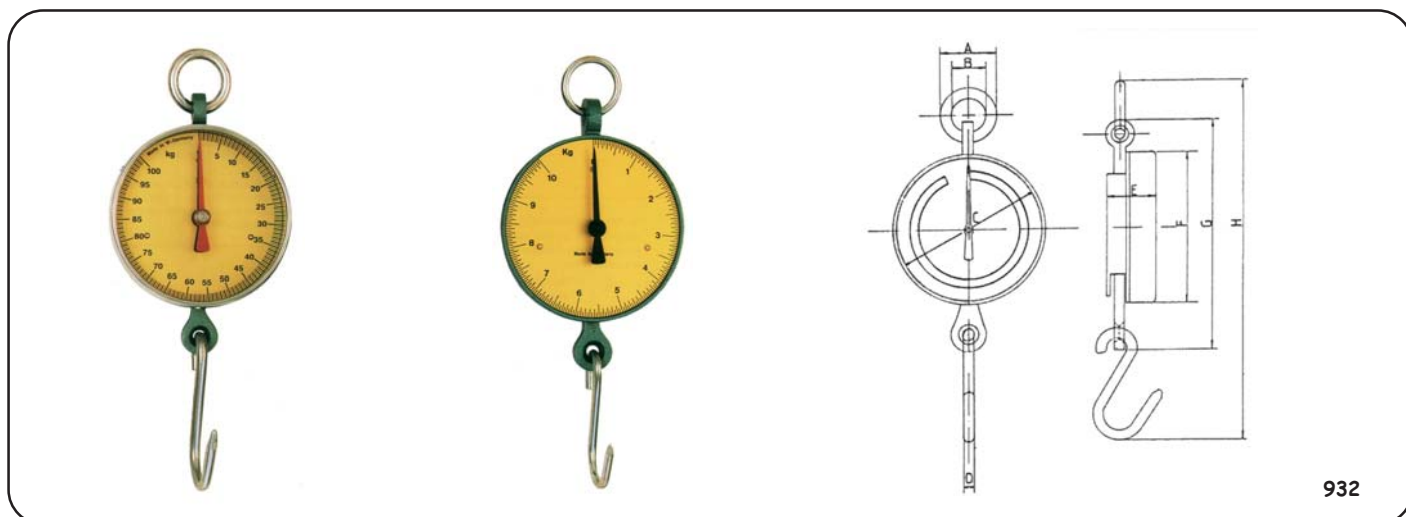

932



Zylindrische Dynamometer (Feinfederwaagen)

Geeignet für Feinmessungen und Feinwägungen.

- Außenhülse Messing - vernickelt
- Innenhülse Messing - versilbert
- Skala eingätzt
- Zahlen und Teilstriche schwarz eingelegt
- Haken und Ring Stahl - vernickelt
- vorbehaltener Meßfehler: $\pm 1\%$ vom Skalenwert

Best.-Nr. 933 Meßbereich in kg

Best.-Nr. 934 Meßbereich in Newton (N)

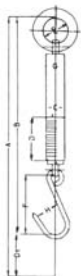

A = Länge bei maximaler Belastung

B = Länge ohne Belastung

C = Skalenrohr \varnothing

D = Skalenlänge



933
+
934

Best.-Nr.	Tragkraft kg	Feinteilung g	Gewicht ca. kg	€/ Stk.
933.001	0 - 0,1	1	0,150	61,90
933.002	0 - 0,2	2	0,150	61,90
933.005	0 - 0,5	5	0,150	61,90
933.010	0 - 1	10	0,150	61,90
933.025	0 - 2,5	25	0,150	61,90
933.050	0 - 5	50	0,150	61,90
933.100	0 - 10	200	0,150	66,30
933.200	0 - 20	200	0,200	87,20
933.300	0 - 30	500	0,350	101,20
933.600	0 - 60	1000	0,800	154,80
933.110	0 - 100	1000	0,980	187,40

Best.-Nr.	Tragkraft N	Feinteilung N	Gewicht ca. kg	€/ Stk.
934.001	1	0,01	0,150	61,90
934.002	2	0,02	0,150	61,90
934.005	5	0,05	0,150	61,90
934.010	10	0,10	0,150	61,90
934.025	25	0,25	0,150	61,90
934.050	50	0,50	0,150	61,90
934.100	100	2,00	0,150	66,30
934.200	200	4,00	0,200	87,20
934.300	300	5,00	0,350	101,20
934.600	600	10,00	0,800	154,80
934.110	1000	10,00	0,980	187,40

Best.-Nr.	Meßbereich kg	Feinteilung g	Best.-Nr.	Meßbereich N	Feinteilung N	A mm	B mm	C mm	D mm	D1 mm	E mm	F mm	G mm	H mm
933.001	0 - 0,1	1	934.001	1	0,01	350	250	14,0	100	100	29	62	18	18
933.002	0 - 0,2	2	934.002	2	0,02	350	250	14,0	100	100	29	62	18	18
933.005	0 - 0,5	5	934.005	5	0,05	350	250	14,0	100	100	29	64	18	18
933.010	0 - 1	10	934.010	10	0,10	350	250	14,5	100	100	29	64	18	18
933.025	0 - 2,5	25	934.025	25	0,25	350	250	14,5	100	100	29	64	18	18
933.050	0 - 5	50	934.050	50	0,50	355	245	14,5	100	100	32	54	18	22
933.100	0 - 10	200	934.100	100	2,00	316	255	14,5	61	61	32	66	18	22
933.200	0 - 20	200	934.200	200	4,00	315	255	18,0	60	60	42	60	22	22
933.300	0 - 30	500	934.300	300	5,00	350	290	21,0	60	60	34	60	25	25
933.600	0 - 60	1000	934.600	600	10,00	417	342	28,0	75	75	34	80	33	32
933.110	0 - 100	1000	934.110	1000	10,00	592	460	33,0	132	132	40	88	38	50



Zug- und Druckkraftmesser

Dieser arbeitet nach dem Federprinzip und wird für eine maximale Zug- und Druckkraft von 500 kg bzw. 5000 N gebaut.

- sie sind um 10% überbelastbar
- bei der Druckkraftmessung wird der obere Stempel benutzt, für die Zugkraftmessung die untere Öse
- das Ziffernblatt ist weiß grundiert, schwarz beschriftet und liegt unter Plexiglas
- mit Schleppzeiger, welcher nach der Kraftmessung den höchsten Wert anzeigt
- vorbehaltener Meßfehler: $\pm 1\%$ vom Skalenendwert

Best.-Nr. 935.002 - 935.501 Meßbereich in kg

Best.-Nr. 935.702 - 935.954 Meßbereich in Newton (N)



935

Best.-Nr.	Meßbereich kg	Feinteilung kg	A mm	B mm	C mm	D mm	E mm	G mm	H mm	J mm	K mm	L mm	M mm	Gewicht ca. kg	€/ Stk.
935.002	0 - 0,2	0,005	23	12		5	3	5	3	8		103	116	0,15	515,00
935.005	0 - 0,5	0,01	23	12		5	3	5	3	8		103	116	0,15	515,00
935.010	0 - 1	0,02	23	12		5	3	5	3	8		103	116	0,15	515,00
935.015	0 - 1,5	0,02	23	12		5	3	5	3	8		103	116	0,15	515,00
935.020	0 - 2	0,02	23	12		5	3	5	3	8		103	116	0,15	515,00
935.050	0 - 5	0,05	68	22		10		6	8	16	135	190	205	0,70	1159,00
935.100	0 - 10	0,1	68	22		10		6	8	16	135	190	205	0,70	1159,00
935.150	0 - 15	0,2	68	22		10		6	8	16	135	190	205	0,70	1159,00
935.250	0 - 25	0,5	68	22		10		6	8	16	135	190	205	0,70	1159,00
935.500	0 - 50	0,5	72	26		10		8	8	22	135	190	212	0,80	1159,00
935.101	0 - 100	1,0	85	38	48	15	10	10	10	25	159	190	240	1,40	1370,00
935.151	0 - 150	2,0	85	38	48	15	10	10	10	25	159	190	240	1,40	1370,00
935.201	0 - 200	2,0	85	38	48	15	10	10	10	25	159	190	240	1,40	1370,00
935.301	0 - 300	5,0	85	38	48	15	10	10	10	25	159	190	240	1,40	1370,00
935.501	0 - 500	5,0	98	52	62	20	12	13	20	40	189	210	275	3,50	1795,00

Best.-Nr.	Meßbereich N	Feinteilung N	A mm	B mm	C mm	D mm	E mm	G mm	H mm	J mm	K mm	L mm	M mm	Gewicht ca. kg	€/ Stk.
935.702	0 - 2	0,05	23	12		5	3	5	3	8		103	116	0,15	515,00
935.705	0 - 5	0,1	23	12		5	3	5	3	8		103	116	0,15	515,00
935.710	0 - 10	0,2	23	12		5	3	5	3	8		103	116	0,15	515,00
935.715	0 - 15	0,4	23	12		5	3	5	3	8		103	116	0,15	515,00
935.720	0 - 20	0,4	23	12		5	3	5	3	8		103	116	0,15	515,00
935.750	0 - 50	0,5	68	22		10		6	8	16	135	190	205	0,70	1159,00
935.800	0 - 100	1,0	68	22		10		6	8	16	135	190	205	0,70	1159,00
935.850	0 - 150	2,0	68	22		10		6	8	16	135	190	205	0,70	1159,00
935.870	0 - 250	5,0	68	22		10		6	8	16	135	190	205	0,70	1159,00
935.900	0 - 500	5,0	72	26		10		8	8	22	135	190	212	0,80	1159,00
935.901	0 - 1000	10,0	85	38	48	15	10	10	10	25	159	190	240	1,40	1370,00
935.951	0 - 1500	20,0	85	38	48	15	10	10	10	25	159	190	240	1,40	1370,00
935.952	0 - 2000	20,0	85	38	48	15	10	10	10	25	159	190	240	1,40	1370,00
935.953	0 - 3000	50,0	85	38	48	15	10	10	10	25	159	190	240	1,40	1370,00
935.954	0 - 5000	50,0	98	52	62	20	12	13	20	40	189	210	275	3,50	1795,00

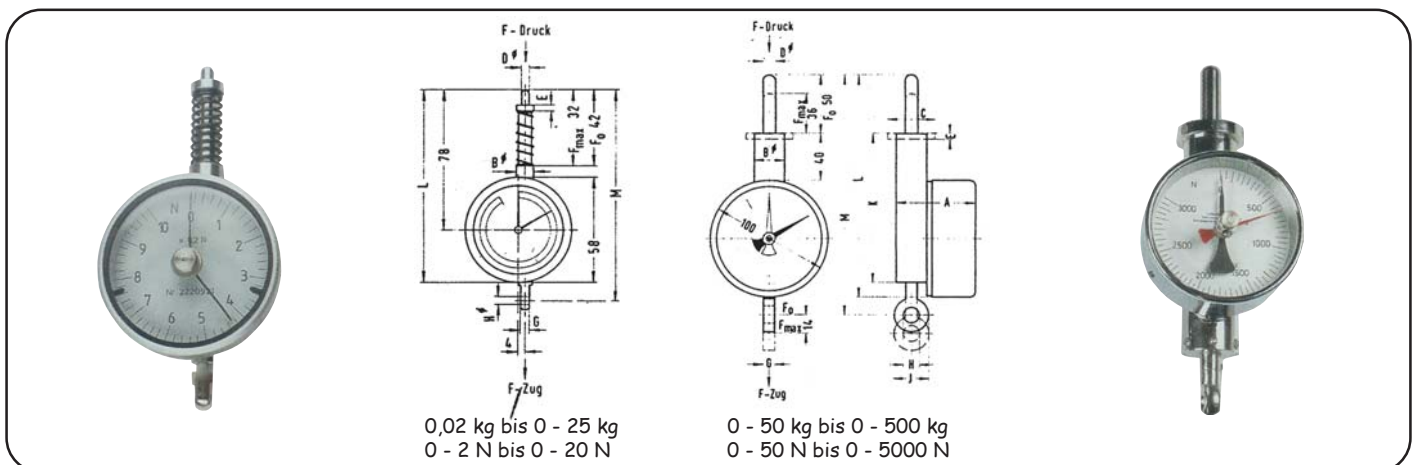

Digitale Mini-Kran-Waage (Kranwaage)

Diese robusten seriellen Kranwaagen haben einen Sicherheitsfaktor bis zum **1.3-fachen des Wägebereiches MAX** (Baumustergeprüfte Sicherheit). Mit Infrarot-Fernbedienung, Reichweite ca. 2,5 m für zusätzlichen Bedienkomfort.

- geschützte Membranentastatur
- Tara (Tariere):** Rücksetzen der Anzeige auf "0" bei belasteter Waage. Jetzt werden entnommene bzw. hinzugefügte Lasten direkt angezeigt.
- Nullstellungstaste (Zero)
- Hold-Funktion:** Die Gewichtsanzeige wird über die "Hold-Taste" solange "eingefroren" bis eine beliebige Taste gedrückt wird.
- Ein-/Ausschaltung (On-/OFF-Funktion) wählbar** Auto-Off-Funktion nach 4 min. ohne Laständerung oder Dauerbetrieb
- Interner Akku:** Betriebsdauer ca. 120 Std. bei aufgeladener Batterie.
- Ladeanzeige für Akku optisch durch **LED** an der Waagen-Unterseite.
- Ladezeit:** ca. 8 Std. über Netzadapter **wählbar** Auto-Off-Funktion nach 4 min. ohne Laständerung oder Dauerbetrieb
- 23 mm große LCD-Anzeige mit Hintergrundlicht**
- Infrarot-Fernbedienung, Reichweite ca. 2,5 m.**

Alle Funktionen anwählbar.

Abmessung B x T x H 120 x 60 x 15 mm

- Öse:** aus Schmiedestahl, vernickelt, Öffnung ca. 24 mm breit
- Haken:** aus Schmiedestahl, vernickelt, mit Sicherheitsverschluss, drehbar, Öffnung ca. 20 mm (Nr. 937.660 ca. 24 mm)
- Gesamt-Abmessung:** ca. 400 x 150 x 150 mm
- Gesamtlänge:** von Öse zu Haken ca. 360 mm (Nr. 937.660 ca. 380 mm)
- Präzision 0,2 % von **Max**.
- Lieferung: incl. Batterie Size AAA (2 x 1,5V) für Fernbedienung, Netzadapter bzw. Ladegerät, Bedienungsanleitung



937

Best.-Nr.	Meßbereich Max kg	Auflösung g	Gehäusegröße B x T x H mm	Gewicht ca. kg	€/ Stk.
937.615	150	50	150 x 140 x 160	4	auf Anfrage
937.630	300	100	150 x 140 x 160	4	auf Anfrage
937.660	600	200	150 x 140 x 160	4	auf Anfrage

Digitale-Kranwaage

Robuste Industrie-Kranwaage geeignet für die meisten Laufkräne oder andere Systeme mit einem Sicherheitsfaktor bis zum **1.3-fachen des Wägebereiches MAX** (Baumustergeprüfte Sicherheit). Ideal in erschwerter Umgebung durch das staubgeschützte robuste (IP54) Metallgehäuse. Mit Funkfernbedienung (Reichweite ca. 25m; alle Funktionen - ausgenommen ON/OFF - sind anwählbar).

- Tara (Tariere):** Rücksetzen der Anzeige auf "0" bei belasteter Waage. Jetzt werden entnommene bzw. hinzugefügte Lasten direkt angezeigt.
- Nullstellungstaste (Zero)
- Hold-Funktion:** Die Gewichtsanzeige wird über die "Hold-Taste" solange "eingefroren" bis eine beliebige Taste gedrückt wird.
- Ein-/Ausschaltung (On-/OFF-Funktion) wählbar** Auto-Off-Funktion nach 4 min. ohne Laständerung oder Dauerbetrieb
- Interner Akku:** Betriebsdauer ca. 80 Std. bei aufgeladener Batterie.
- Ladezeit:** ca. 8 Std. über Netzadapter **wählbar** Auto-Off-Funktion nach 4 min. ohne Laständerung oder Dauerbetrieb
- 25 mm große selbstleuchtendes LED-Display**
- Funk-Fernbedienung, Reichweite ca. 25 m. Alle Funktionen ausgenommen ON/OFF sind anwählbar.**

Abmessung B x T x H 65 x 40 x 15 mm

- Haken:** mit Sicherheitsverschluss, drehbar (Öffnung siehe Tabelle)
- Präzision 0,2 % von **Max**.
- Lieferung: incl. Batterie (23A, 12V) für Fernbedienung, Netzadapter bzw. Ladegerät, Bedienungsanleitung

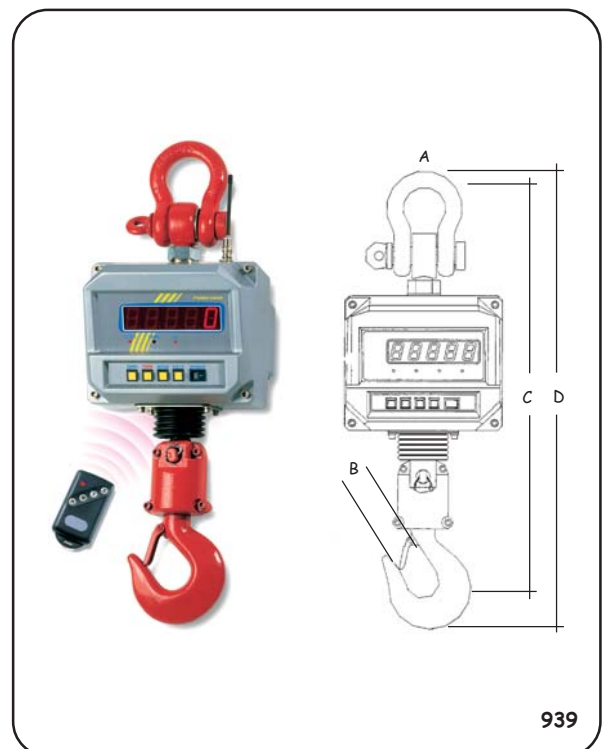

939

Best.-Nr.	Meßbereich Max kg / Tonne	Ableseung kg	Gehäusegröße B x T x H mm	A mm	B mm	C mm	D mm	Gewicht ca. kg	€/ Stk.
939.100	1000 (1T)	0,5	210 x 228 x 180	56	42	550	620	17	auf Anfrage
939.300	3000 (3T)	1,0	210 x 228 x 180	73	45	580	650	18	auf Anfrage



Digital-Industrie-Kranwaage mit Speicherplätze (IP 65)

Robuste Industrie-Kranwaage geeignet für die meisten Laufkräne oder andere Systeme geeignet. Ideal in erschwerter Umgebung durch das staubgeschützte robuste (IP 65) Metallgehäuse. Mit Funk-Fernbedienung, Reichweite ca. 15 m; alle Funktionen, außer „ON“ sind anwählbar.

- Metallgehäuse (IP 65)
- Meßbereich (Wägebereich) umstellbar von kg auf lb.
- Anzeige: Brutto / Tara / Netto durch LED's
- Nullstellungstaste (Zero)
- Hold-Funktion: Die Gewichtsanzeige wird über einen Doppel-Tastendruck "eingefroren" bis die " C " - Taste gedrückt wird.
- Ein-/Ausschaltung (On-/OFF-Funktion)
- Standby-Funktion: Automatische Abschaltung der Anzeige nach 5 min. ohne Laständerung. Automatische Aktivierung bei beliebigem Tastendruck.
- Interner Akku: Betriebsdauer ca. 150 Std. bei aufgeladener Batterie.
- Ladezeit: bis einschließlich 1500 kg ca. 15 Std. intern über Netzadapter.
- Ladezeit: ab 3000 kg ca. 15 Std. extern (Akku wird auf der Rückseite entnommen) über Netzadapter. Nachbestellbar.
- Selbstleuchtendes LED-Display (Helligkeit zur Akkuschonung in 2 Stufen einstellbar)

Ziffernhöhe bis einschließlich 1500 kg : 25 mm

Ziffernhöhe ab 3000 kg - 10000 kg : 30 mm

- Infrarot-Fernbedienung, Reichweite ca. 15 m
- Alle Funktionen, außer „ON“ anwählbar. Eingabe über 10er-Tastatur. Incl. Schutzetui. Abmessung B x T x H 200 x 80 x 28 mm
- Haken: verchromt, mit Sicherheitsverschluss, drehbar (Öffnung siehe Tabelle)
- Präzision 0,1 % von Max.
- Lieferung: incl. Batterie (2x 1,5V AA) Netzadapter bzw. Ladegerät, Bedienungsanleitung.

Weitere Sonder-Funktionen sind:

- 10 Taraspeicher
- 10 freie Speicherplätze z.B. für Gewichtswerte oder Ident-Nummern
- Summenspeicher, addiert alle Einzelwägungen (TOTAL)
- Spitzenlast-Anzeige (PEAK-HOLD manuell)
- Gegen Aufpreis mit Eichung lieferbar. Bitte gleich mitbestellen. Eine nachträgliche Eichung ist nicht möglich !
- Lieferung: Ab Werk zzgl. Verpackung.
- Achtung ab 3000 kg (3T) Anlieferung nur auf Palette möglich !!

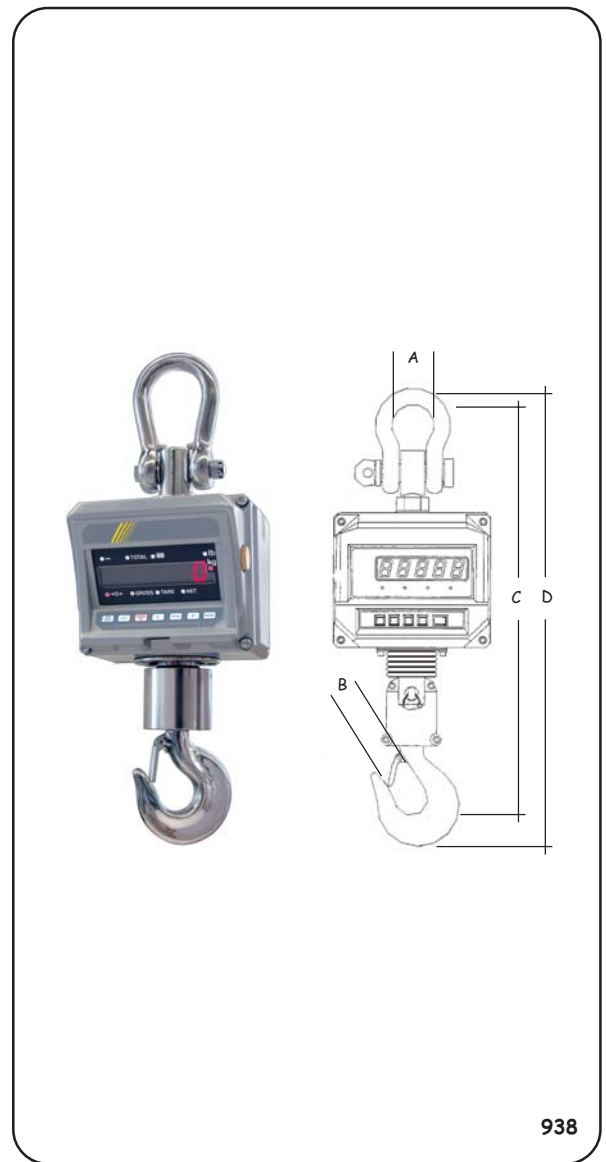

938

Best.-Nr.	Meßbereich Max kg	Ableseung kg	Mindestlast Min kg	Gehäusegröße B x T x H mm	A mm	B mm	C mm	D mm	Gewicht ca. kg	€/ Stk.
938.016	150	50	1	200 x 204 x 160	45	30	435	480	14	auf Anfrage
938.031	300	100	2	200 x 204 x 160	45	30	435	480	14	auf Anfrage
938.061	600	200	4	200 x 204 x 160	45	30	435	480	14	auf Anfrage
938.151	1500	500	10	200 x 204 x 160	60	28	443	505	14	auf Anfrage
938.301	3000 (3T)	1000	20	279 x 254 x 381	90	45	735	815	40	auf Anfrage
938.601	6000 (6T)	2000	40	279 x 254 x 381	100	67	900	1040	65	auf Anfrage
938.111	10000 (10T)	5000	100	279 x 254 x 381	100	67	900	1040	65	auf Anfrage
938.001	Ersatzakku für Nr. 938.016 + 938.031 + 938.061 + 938.151									auf Anfrage
938.002	Ersatzakku für Nr. 938.301 + 938.601 + 938.111									auf Anfrage

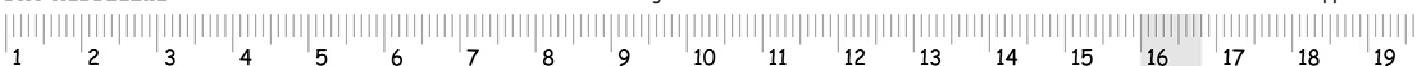

1. Allgemeines

- 1.1 Mit Abgabe eines Auftrages per Telefon (nicht für Neukunden möglich), Fax, Brief oder E-Mail erkennt der Besteller ausnahmslos unsere Verkaufs-, Liefer- und Zahlungsbedingungen als verbindlich an und zwar auch für Folgeaufträge (welche in der weiteren Geschäftsbeziehung getätigt werden) ohne das wir hier nochmals gesondert auf unsere Geschäftsbedingungen hinweisen.
- 1.2 Als Inhalt des Vertragsverhältnisses gelten nachstehende Bedingungen. Änderungen sowie Nebenabreden sind unwirksam, sofern sie nicht schriftlich von uns bestätigt werden.
- 1.3 Allgemeine Geschäftsbedingungen des Bestellers widersprechen wir und sind auch dann nicht bindend für uns, wenn diese vom Käufer ausdrücklich zur Erteilung seines Auftrages zugrunde gelegt wurden.
- 1.4 Neukunden müssen generell eine schriftliche Bestellung mit Briefkopf, Stempel, Name des Bestellers mit Unterschrift per Brief oder Fax einreichen.

2. Angebote / Bestellungen

- 2.1 Unsere Angebote, Kataloge, CD-Rom, DVD, Prospekte, Flyer und Internet-Seiten sind stets unverbindlich (freibleibend).
- 2.2 Aufträge gelten erst als erteilt, wenn sie schriftlich bestätigt sind. Jede Änderung bedarf der schriftlichen Bestätigung. Einmal erteilte Bestellungen sind unwiderruflich. Anderslautende Einkaufsbedingungen des Bestellers verpflichten uns nicht, auch wenn diesen nicht ausdrücklich widersprochen wird.
- 2.3 Die Angaben im Katalog entsprechen dem derzeitigen Stand. Eine Verbindlichkeit zur Benachrichtigung über erfolgte Änderungen besteht nicht. Konstruktionsänderungen bleiben uns vorbehalten. Einzelne Angaben wie Abbildungen, Beschreibungen, Abmessungen, Zeichnungen, Preise, Gewichte, etc. sind unverbindlich und können jederzeit, ohne besondere Ankündigungen geändert werden. Die aufgeführten Artikel unterliegen einer ständigen Weiterentwicklung.
- 2.4 Abschlüsse unserer Reisenden und Vertreter sowie telefonische und mündliche Abmachungen auch via Internet, per E-Mail oder per Fax sind für uns erst nach erfolgter schriftlicher Bestätigung rechtswirksam.

3. Sonderanfertigungen

- 3.1 Wir behalten uns das Recht einer Mehr- bzw. Minderlieferung bis zu 10% vor. Ein Rücktritt der Bestellung bei Sonderanfertigungen sowie die Rücknahme sind nicht möglich.
- 3.2 Bei Sonderanfertigungen ist der Besteller allein dafür verantwortlich das keine Schutzrechte Dritter verletzt werden. Sollte dies doch wissentlich oder unwissentlich erfolgen so übernimmt der Besteller sämtliche Kosten Dritter.
- 3.3 Dies betrifft auch Katalogware die wir in der Auftragsbestätigung mit dem Hinweis „Keine Rücknahme möglich, versehen. Hierzu zählen auch Artikel die auf ausdrücklichen Wunsch des Bestellers in irgendeiner Form gekennzeichnet wurden. Weitere Hinweise siehe auch 11.4 + 11.5

4. Preise

- 4.1 Mit Erscheinen einer neuen Preisliste oder Katalog verlieren alle bis dahin vereinbarten Preise ihre Gültigkeit.
- 4.2 Bei den angegebenen Preisen handelt es sich um Grundpreise in EURO (€) ohne Umsatzsteuer (Mehrwertsteuer), bei Weiterverkauf des Handels jedoch um unverbindliche Richtpreise. Sie gelten nur für den jeweiligen Einzelauftrag und müssen für Folgeaufträge neu bestätigt werden, auch wenn es sich um die gleichen Mengen und Artikel handelt. Bei allgemeinen Erhöhungen der Produktionskosten, Währungsschwankungen, Preiserhöhungen unserer Lieferanten bleiben Preisänderungen vorbehalten.
- 4.3 Unsere Preise verstehen sich ab Werk ausschließlich Transport-Verpackung, Fracht, Porto, Zoll, Bankspesen und Wertversicherung. Transport-Verpackung wird zum Selbstkostenpreis berechnet und nicht zurückgenommen.

5. Mindestauftragswert / Zahlungsbedingungen / Inland

- 5.1 Bei Beträgen unter Euro 75.-- berechnen wir einen Mindermengenzuschlag von Euro 25.--.
- 5.2 Beträge unter Euro 100.-- sind ohne Skonto sofort rein netto zahlbar. Unberechtigte Abzüge werden nachbelastet.
- 5.3 Bei Beträgen ab Euro 100.-- gewähren wir ab Rechnungsdatum innerhalb von 8 Tagen 3% Skonto, oder innerhalb von 14 Tagen 2% Skonto, oder innerhalb von 21 Tagen ist die Rechnung ohne Abzug zu entrichten. 22 Tage nach Rechnungsdatum tritt ohne Mahnung Zahlungsverzug ein.
- 5.4 Bei Zahlungsverzug können Verzugszinsen in Höhe von 5% berechnet werden.
- 5.5 Ausgenommen hiervon sind Reparaturen, Kalibrierungen, Prüfzertifikate sowie Dienstleistungen jeglicher Art. Diese sind sofort und ohne Abzug zahlbar. Im Übrigen ist jeder andere Abzug, unzulässig, gleichgültig mit welcher Begründung.
- 5.6 Teillieferungen sind zugelassen und werden auch entsprechend fakturiert. Werden die o.g. Zahlungsbedingungen überschritten, so kommt der Käufer in Verzug auch ohne das es einer vorherigen Mahnung bedarf. Sollte dies der Fall sein so können neue Lieferungen oder Dienstleistungen bis zum vollständigen Zahlungseingang verschoben werden.
- 5.7 Wir behalten uns das Recht vor, nur gegen Nachnahme oder Vorauskasse (Banküberweisung) zu liefern. Das gilt insbesondere bei Neukunden und Firmen mit denen wir nicht in ständiger Geschäftsverbindung stehen. Maßgebend ist der Zahlungshinweis auf dem jeweiligen Angebot, Auftragsbestätigung oder Rechnung.
- 5.8 Wechsel werden nicht angenommen bzw. akzeptiert.

6. Mindestauftragswert / Zahlungsbedingungen / EURO - Ausland

- 6.1 Bei Beträgen unter Euro 150.-- berechnen wir einen Mindermengenzuschlag von Euro 25.--.
- 6.2 Ins Ausland liefern wir generell nur gegen Vorauskasse (Banküberweisung). Eventuell anfallende Kosten (Diskontierung und Einziehung, Zoll, Fracht, Verpackung, Bankspesen etc.) trägt grundsätzlich der Besteller.
- 6.3 Um Bankspesen bzw. Transfergebühren zu vermeiden wird um Verwendung von IBAN und BIC gebeten.

7. Liefertermine

- 7.1 Liefertermine werden sorgfältig ermittelt, sind jedoch ohne Gewähr und gehen immer von ungestörter Fertigung oder Beschaffung aus. Das gleiche gilt bei Streik, höherer Gewalt, Ausschuss, Materialproblemen, Einschränkungen der Transportwege oder ähnlichen Problemen in diesem Bezug. Das gilt sowohl bei der Beschaffung sowie auch bei unseren Zulieferern und Lieferanten. Entschädigungsansprüche bei Lieferzeitüberschreitungen (auch wenn diese schriftliche von uns bestätigt wurden) können nicht anerkannt werden und das gilt auch für sogenannte indirekte Schäden. Die Lieferzeit rechnet ab Bestätigungsdatum bzw. nach Klärung aller Einzelheiten der Vertragsdurchführung im kaufmännischen und technischen Bereich. Ein Widerruf oder Rücktritt ist ausgeschlossen.

8. Lieferung / Versand / Transportschäden

- 8.1 Teillieferungen sind zugelassen und werden auch entsprechend fakturiert. Alle Lieferungen erfolgen unfrei ab Werk zzgl. Verpackung falls nicht in der Auftragsbestätigung anders vorgegeben.
- 8.2 Die Kosten des Transporteurs übernimmt der Besteller. Wir treten jedoch in Vorkasse für den Besteller und weisen die Kosten als separate Position auf der Rechnung aus. Versand erfolgt auf Rechnung und Gefahr des Bestellers. Die Gefahr geht, auch bei eventueller frachtfreier Lieferung, auf den Besteller über, sobald die Sendung unser Lager verlassen hat oder innerhalb des Lagerbereiches einem Dritten zur Beförderung übergeben wurde.
- 8.3 Der Versand erfolgt durch einen Transporteur unserer Wahl.
- 8.4 Bei Transportschäden ist bei der Annahme der Lieferung, mit dem Transporteur ein Schadensprotokoll aufzunehmen und vom Transporteur zu unterschreiben. Ohne die vom Transporteur unterschriebene Bestandsaufnahme (mit dem Hinweis, das der Besteller ihn für den entstandenen Schaden vorsorglich haftbar hält) erfolgt kein Schadenersatz bzw. auch keine Nachlieferung der vom transportbeschädigten Artikel.

9. Mängelhaftung

- 9.1 Beanstandungen wegen offener oder versteckter Mängel, wegen Qualitätsabweichungen oder sonstigen Abweichungen, müssen innerhalb von 8 Tagen nach Wareneingang bzw. Annahme beim Käufer (hier gilt als Datum der Ablieferungsnachweis vom Transporteur, des Abholers oder Überbringers) geltend gemacht werden. Der Eingang der Mängelanzeige bei uns ist entscheidend. Nach Fristablauf gilt die Ware als ordnungsgemäß. Sollte die Mängelrüge von uns anerkannt werden, form- und fristgerecht ist, erfolgt eine auf Ersatzlieferung nach unserer Wahl.
- 9.2 Bei kundenspezifischer Ware (Lasergravur etc.) ist eine Ersatzlieferung auch ohne diese Aufschrift zulässig.
- 9.3 Das Recht auf Wandlung, Minderung oder Schadenersatz ist ausgeschlossen.
- 9.4 Bei unberechtigten Mängelrügen, die umfangreiche Nachprüfungen (bei uns, im Prüflabor oder Einzelfällen beim Besteller) verursachen, werden dem Besteller gesondert in Rechnung gestellt.
- 9.5 Für Schäden bei natürlicher Abnutzung, fehlerhafter, unfachmännischer oder nachlässiger Handhabung, unsachgemäßer Verwendung, fehlerhafter Montage oder Nutzung durch den Besteller oder von Dritten wird keine Haftung übernommen.
- 9.6 Alle Messmittel sind vor ihrem ersten Einsatz (und danach in regelmäßigen Abständen) bzgl. Messgenauigkeit und Funktion von geschulten Personen zu überprüfen und gegebenenfalls nach geltenden Vorschriften neu einzustellen bzw. zu kalibrieren.

10. Eigentumsvorbehalt

- 10.1 Die gelieferte Ware bleibt bis zur völligen Bezahlung ohne Rücksicht auf den Rechtsgrund unser Eigentum. Eine Sicherheitsübereignung oder Verpfändung unserer Ware an Dritte ist nicht gestattet. Der Besteller ist, solange er sich nicht in Verzug oder Zahlungsschwierigkeiten befindet, zur Veräußerung der Ware im ordnungsgemäßen Geschäftsverkehr berechtigt. Veräußert der Besteller die in unserem Vorbehaltseigentum stehende Ware, werden die durch die Veräußerung stehende Forderungen schon jetzt an uns abgetreten, ohne dass es im Falle der Veräußerung einer ausdrücklichen Bestätigung bedarf. Wird die gelieferte Ware vor der endgültigen Bezahlung weiterverkauft, so tritt anstelle der Ware die Kaufpreisforderung des Käufers gegenüber dem Dritten. Der Käufer muss Dritte auf unser Recht aufmerksam machen.

11. Warenrücksendungen / Umtausch / Fehlbestellungen

- 11.1 Es liegt in unserem Ermessen, Warenrücklieferungen anzunehmen. Möglich ist das nur für neue, ungebrauchte und unbeschädigte, nichtgekennzeichnete Ware.
- 11.2 Rücksendungen können nur nach vorheriger Absprache angenommen werden. Dies muss vorher schriftlich eingereicht werden und Bedarf unserer schriftlichen Zustimmung.
- 11.3 Die Ware muss frei Haus (incl. entsprechender Verpackung) zugesendet werden. Sollte nach Überprüfung die Ware angenommen werden, bringen wir für Bearbeitung, Kontrolle und Wiedereinlagerung 20% des Warennettowertes, mindestens jedoch Euro 25.-- in Anrechnung.
- 11.4 Rücknahmen von Sonderanfertigungen sind nicht möglich. Dies betrifft auch Katalogware die wir in der Auftragsbestätigung mit dem Hinweis „Keine Rücknahme möglich, versehen. Hierzu zählen auch Artikel die auf ausdrücklichen Wunsch des Bestellers in irgendeiner Form gekennzeichnet wurden (Laserbeschriftung, Gravur, Spezialaufkleber) oder auch vom Kunden entsprechend gekennzeichnet sind.
- 11.5 Des Weiteren sind vom Rückgabe- und Umtauschrecht ausgeschlossen: Ware die extra kalibriert wurde oder die extra ein Prüfzertifikat oder Prüfprotokoll erstellt wurde, von uns oder unserem Partnerlabor.

12. Reparaturen

- 12.1 Die Reparaturware muss frei Haus (incl. entsprechender Verpackung die auch eine Rücksendung in dieser zulässt) zugesendet werden. Wir behalten uns das Recht vor, die entstehenden Kosten für die Reparaturanfrage entsprechend in Rechnung zu stellen. Des Weiteren erfolgt die Rücksendung (repariert oder unrepariert) auf Kosten des Auftraggebers. Sollten wir einen Kostenvoranschlag abgeben und sich bei der Reparatur unvorhergesehene starke Beschädigungen herausstellen, behalten wir uns vor, die Reparatur ungeachtet dessen abzulehnen.
- 12.2 Reparaturen und Dienstleistungen sind sofort und ohne Abzug zahlbar. Jeder Abzug ist unzulässig, gleichgültig mit welcher Begründung.

13. Elektronikergänzgesetz

- 13.1 Altgeräte sowie Batterien dürfen nicht in den Haus- oder Gewerbemüll. Jeder Verbraucher ist gesetzlich verpflichtet, diese bei einer Sammelstelle seiner Gemeinde / seines Stadteils abzugeben.

14. Erfüllungsort und Gerichtsstand ist für beide Teile Aschaffenburg.

- 14.1 Es gilt das Recht der Bundesrepublik Deutschland. UN-Kaufrecht ist ausgeschlossen.

15. Sonstiges

- 15.1 Vervielfältigungen aus diesem Katalog, insbesondere die Abbildungen und Angaben, gleichgültig in welchem technischen Verfahren (auch auszugsweise) sind nur mit unserer ausdrücklichen schriftlichen Genehmigung gestattet. Dieses gilt auch für unsere Internet-Seiten, CD, DVD, Prospekte usw..

16. Bedingungen

- 16.1 Sollten einzelne Bestimmungen unserer Verkaufs-, Liefer- und Zahlungsbedingungen unwirksam sein oder werden, behalten die übrigen Angaben trotzdem Ihre Wirksamkeit.

SMT-Messezeuge® Steffen Schiller Aschaffenburg 01.07.2010

