

Digital-Dicken-Handmessgerät

- Taster aus rostfreiem Stahl
- Bügel aus Gußeisen, lackiert
- Feder schließend
- mm / inch umschaltbar
- Ablesung 0,01 mm / 0,0005"
- Genauigkeit 0,04 mm

Best.-Nr.	Meßbereich mm	Bügeltiefe mm	Meßfläche Ø mm	€/ Stk.
253.026	25	20	9	88,00
220.001	Ersatzbatterie 1,5 V			1,90

Werkstatt-Ausführung



253.026

Dicken-Schnellmeßgerät (Dickenmesser)

- Taster aus rostfreiem Stahl
- Bügel aus Gußeisen, lackiert
- Ablesung 0,01 mm
- mit Abhebevorrichtung
- Genauigkeit 0,02 mm

Best.-Nr.	Meßbereich mm	Ablesung mm	Bügeltiefe mm	Meßeinsatz- form	€/ Stk.
704.010	10	0,01	30	A	49,90
704.011	10	0,01	30	B	49,90
704.120	10	0,01	120	59,90	
704.121	10	0,01	120	B	59,90

Werkstatt-Ausführung



704.010



704.120

Digital-Dickenmeßgerät (Digital-Außenmesszeug)

- automatische Abschaltung
- mm / inch umschaltbar
- Ablesung 0,01 mm / 0,0005"
- Nulltaste
- mit Abhebevorrichtung
- Genauigkeit nach Werksnorm

Best.-Nr.	Meßbereich mm	Bügeltiefe mm	Meßeinsatz- form	€/ Stk.
253.103	10	30	A	167,20
253.112	10	120	A	206,80
220.001	Ersatzbatterie 1,5 V			1,90

Werkstatt-Ausführung



253.103

253.112

Digital-Dickenmeßgerät

- kompakter Meßbügel
- mm / inch umschaltbar
- Ablesung 0,01 mm / 0,0005"
- Ein-/ Ausschaltung
- Nulltaste
- mit Feststellschraube
- Genauigkeit nach DIN 862

Best.-Nr.	Meßbereich mm	Bügeltiefe mm	Meßeinsatz- formen	€/ Stk.
254.030	30	40	A - N	154,00
254.031	30	50	A - N	157,00
254.050	50	50	A - N	164,00
254.075	75	50	A - N	175,00
220.001	Ersatzbatterie 1,5 V			1,90
Meßeinsatzformen	geeignet z.B. für:			
G = R 1,5	sehr hartes Material			
H = R 6	hartes Leder, Glas, Blech			
M = 5 mm Ø	Gummiringe, Rundmaterial			
C = 10 mm Ø *	Holz, Gummi, weiches Leder, Folie * (Standard)			
N = 16 mm Ø	Papier, Pappe, Span- und Faserplatten, Sperrholz			
L = 25 mm Ø	weicher Gummi, Filz, Vlies			
A = 30 mm Ø	Schaumstoffe, Dämmstoffe			
K = 50 mm Ø	sehr weiche Schaum- und Dämmstoffe			

Bitte bei der Bestellung die gewünschte Meßeinsatzform (z.B. 254.030C) mitangeben.

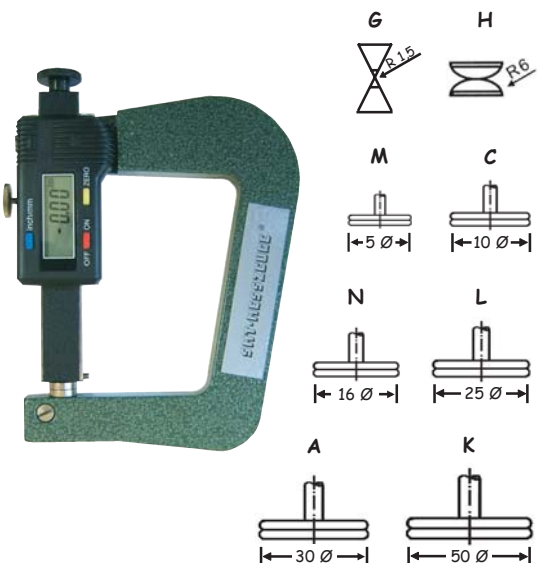

254



Dickenmeßgerät mit Digital-Meßuhr

- kompakter Meßbügel
- mm / inch umschaltbar
- Ablesung 0,01 mm / 0,0005"
- je nach Ausführung mit Ein-/ Ausschaltung oder automatischer Abschaltung
- Nulltaste
- Genauigkeit nach Werksnorm

Bitte bei der Bestellung die gewünschte Meßeinsatzform (z.B. 255.010C) mitangeben.

Abbildungen der verschiedenen Meßeinsatzformen finden Sie bei Best.-Nr. 256 unten !

Best.-Nr.	Meßbereich mm	Bügeltiefe mm	Meßeinsatzform	€ / Stk.
255.010	10	50	A - N	198,00
255.011	10	200	A - N	248,00
255.012	10	300	A - N	278,00
255.025	25	50	A - N	228,00
255.026	25	200	A - N	278,00
255.027	25	300	A - N	298,00
256.000	Standfuß außer für Nr. 255.010 + 255.025			25,00
220.001	Ersatzbatterie 1,5 V			1,90
Meßeinsatzformen		geeignet z.B. für:		
G = R 1,5		sehr hartes Material		
H = R 6		hartes Leder, Glas, Blech		
M = 5 mm Ø		Gummiringe, Rundmaterial		
C = 10 mm Ø *		Holz, Gummi, weiches Leder, Folie * (Standard)		
N = 16 mm Ø		Papier, Pappe, Span- und Faserplatten, Sperrholz		
L = 25 mm Ø		weicher Gummi, Filz, Vlies		
A = 30 mm Ø		Schaumstoffe, Dämmstoffe		
K = 50 mm Ø		sehr weiche Schaum- und Dämmstoffe		

Werkstatt-Ausführung

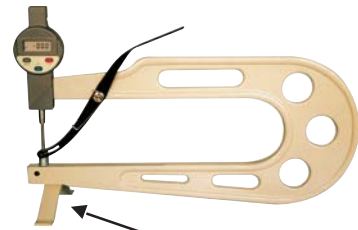

Fast alle Geräte können wie dargestellt auf Wunsch (gegen Mehrpreis) mit Standfuß geliefert werden.

255

Digital-Dickenmeßgerät für große Meßbereiche

- aus rostfreiem Stahl
- kompakter steifer Meßbügel
- mit Anlifthebel
- mm / inch umschaltbar
- Ablesung 0,01 mm / 0,0005"
- Ein-/ Ausschaltung
- Nulltaste (Reset)
- mit Feststellschraube
- Genauigkeit nach DIN 862

Bitte bei der Bestellung die gewünschte Meßeinsatzform (z.B. 256.051C) mitangeben.

Best.-Nr.	Meßbereich mm	Bügeltiefe mm	Meßeinsatzform	€ / Stk.
256.051	50	150	A - N	265,00
256.052	50	200	A - N	295,00
256.053	50	300	A - N	315,00
256.075	75	350	A - N	340,00
256.104	100	400	A - N	425,00
256.000	Standfuß für Nr. 256			25,00
220.001	Ersatzbatterie 1,5 V			1,90
Meßeinsatzformen		geeignet z.B. für:		
G = R 1,5		sehr hartes Material		
H = R 6		hartes Leder, Glas, Blech		
M = 5 mm Ø		Gummiringe, Rundmaterial		
C = 10 mm Ø *		Holz, Gummi, weiches Leder, Folie * (Standard)		
N = 16 mm Ø		Papier, Pappe, Span- und Faserplatten, Sperrholz		
L = 25 mm Ø		weicher Gummi, Filz, Vlies		
A = 30 mm Ø		Schaumstoffe, Dämmstoffe		
K = 50 mm Ø		sehr weiche Schaum- und Dämmstoffe		

mit großer Bügeltiefe bis zu 400 mm

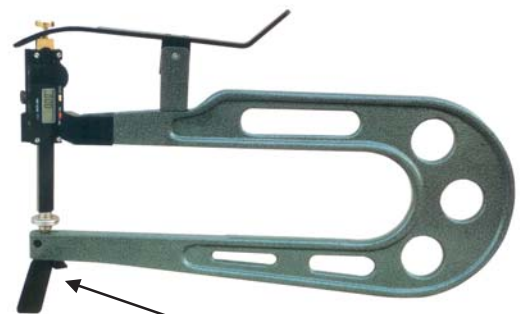
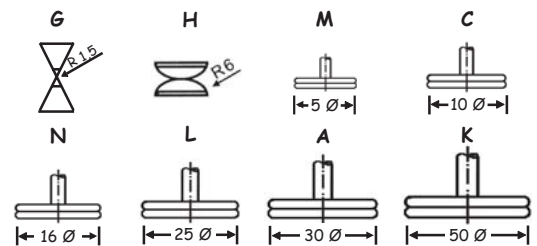

Alle Geräte können wie dargestellt auf Wunsch (gegen Mehrpreis) mit Standfuß geliefert werden.

256



Taschen-Dickenschnellmeßgeräte

Für schnelles und präzises Messen mit direkter Ablesung auf der Rundskala. Das Öffnen der Meßeinsätze erfolgt durch Betätigen des eingebauten Abheberads. Die Strichskala kann durch Drehen des gerändelten Außenrings einfach auf Null gestellt werden.

- 1 Zeigerumdrehung 1 mm
- Genauigkeit nach DIN 878
- im Etui

Best.-Nr.	Meßbereich mm	Ablesung mm	Bügeltiefe mm	Meßeinsatz Ø mm	€/ Stk.
702.010	0 - 10	0,01	45	6,35	120,00
702.011	0 - 10	0,01	45	10	120,00
702.012	0 - 10	0,01	45	gewölbt	120,00
702.013	0 - 10	0,01	45	kugelig	120,00

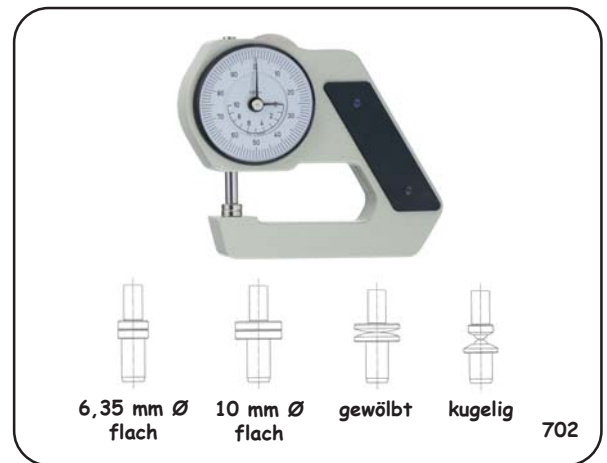

Folien-Dickenmeßgerät mit Abhebevorrchtung

Dient ausschließlich der Dickenmessung von Folien.

- die Meßkraft beträgt ca. 1,3 N.
- isolierter Handgriff (Handwärmeschutz)
- Genauigkeit nach Werksnorm

Best.-Nr. 706.000 + 706.010 für dickere Folien

Best.-Nr. 706.050 + 706.051 für dünnere Folien

Best.-Nr.	Meßbereich mm	Ablesung mm	Bügeltiefe mm	Meßeinsatz Ø mm	€/ Stk.
Skalenbezeichnung 0 - 200 (teiliges Zifferblatt) = 1 Zeigerumdrehung 0,2 mm					
706.000	0 - 1	0,001	30	M = 6,35	218,50
706.010	0 - 1	0,001	30	C = 10	218,50
Skalenbezeichnung 0 - 100 (teiliges Zifferblatt) = 1 Zeigerumdrehung 0,1 mm					
706.050	0 - 1	0,001	30	M = 6,35	238,60
706.051	0 - 1	0,001	30	C = 10	238,60
706.001	Aufstellbügel (Standfuß) für Best.-Nr. 706				63,50

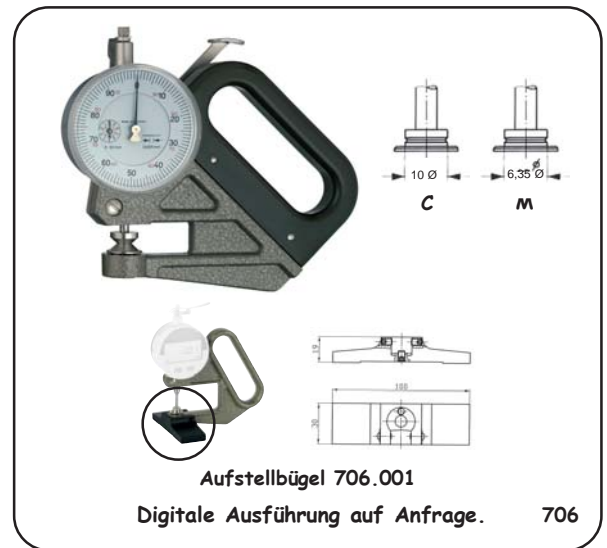

Dickenmeßgerät mit Rollen

Die untere Rolle (bei der Standardausführung) ist mit Seitenscheiben versehen, die als Fadenführung dienen. Daher eignet sich das Gerät ausgezeichnet zur Messung von Drähten und Fäden, besonders auch wenn das zu messende Gut in Bewegung ist. Auch ohne Seitenscheiben lieferbar. Eignet sich dann auch für Dickenmessungen von Papier, Folien, Pappe, Metallbändern und vielen anderen Materialien.

Best.-Nr. 707 mit Seitenscheiben (Standardausführung)

Best.-Nr. 708 ohne Seitenscheiben

Best.-Nr.	Meßbereich mm	Ablesung mm	Bügeltiefe mm	Rollenbreite mm / Ø	€/ Stk.
707.000	5	0,01	50	8,7 / Ø 8,4	221,00
707.010	10	0,1	50	8,7 / Ø 8,4	242,00
707.011	20	0,01	50	8,7 / Ø 8,4	287,00
707.012	10	0,1	100	8,7 / Ø 8,4	269,00
707.013	10	0,1	200	8,7 / Ø 8,4	308,00
707.014	10	0,01	200	8,7 / Ø 8,4	308,00
707.015	5	0,001	50	8,7 / Ø 8,4	285,00
ohne Seitenscheiben					
708.000	5	0,01	50	8,7 / Ø 8,4	221,00
708.020	10	0,1	50	8,7 / Ø 8,4	242,00
708.021	20	0,01	50	8,7 / Ø 8,4	287,00
708.022	10	0,1	100	8,7 / Ø 8,4	269,00
708.023	10	0,1	200	8,7 / Ø 8,4	308,00
708.024	10	0,01	200	8,7 / Ø 8,4	308,00
708.025	5	0,001	50	8,7 / Ø 8,4	285,00
706.001	Aufstellbügel (Standfuß) für Best.-Nr. 707 + 708 nicht für Nr. 707.013 + 707.014 + 708.023 + 708.024				63,50



Dickenmeßgerät (Dickenmesser)

Zum Messen der Dicke unterschiedlichster Materialien wie z. B. Leder, Pappe, Papier, Filz, Gummi, Glas, Blech, Folien, Sperrholz, Kunststoffen. Die Form der Meßeinsätze sollte dem zu messenden Werkstoff angepaßt sein und muß bei der Bestellung unbedingt mitangegeben werden.

- Der Aufstellbügel macht aus den für die Hand konzipierten Dickenmeßgerät (nur für die unten aufgeführten Geräte) ein Standgerät für vielfältige Einsatzmöglichkeiten. (Siehe Zeichnung + Bild)
- Die Dickenmeßgeräte mit * können mit Zusatzgewichten ausgestattet werden. Diese werden mit Hilfe einer Aufsteckachse am oberen Ende der Meßuhr befestigt. Mit dieser Hilfe von Zusatzgewichten ist es möglich, einen erhöhten und gleichzeitig konstanten Anpressdruck zu realisieren. Für Geräte mit Zusatzgewichten erbitten wir Ihre Anfrage.
- Die Geräte der Best.-Nr. 718.010 - 721.013 haben eine Abhebevorrichtung und gewährleisten so einen vom Benutzer unabhängigen Anpressdruck.

Top-Ausführung
Bitte bei der Bestellung die gewünschte Meßeinsatzform (z. B. 710.010C) mitangeben.



710.010

Best.-Nr.	Meßbereich mm	Ableseung mm	Bügeltiefe mm	Meßeinsatzformen	Außenring-Ø mm	1 Zeigerumdrehung mm	€/ Stk.
710.010	10	0,1	50	A - E	58	10	110,70
711.020	20	0,1	50	A - E	58	10	112,00
712.030	30	0,1	50	A - E	58	10	128,40
713.050	50	0,1	50	A - E	58	10	193,50
714.030	30	0,1	100	A - E	58	10	145,60
715.030	30	0,1	200	A - E	58	10	167,00
716.030	30	0,1	300	A - E	58	10	191,00
717.030	30	0,1	400	A - E	58	10	217,50
mit Abhebevorrichtung und Ableseung (Skalenteilungswert) 0,01 mm							
718.010	10	0,01	50	A - E	58	1	127,20
718.030	30	0,01	50	A - E	58	1	196,00
719.010	10	0,01	100	A - E	58	1	160,70
719.030	30	0,01	100	A - E	58	1	230,00
720.010	10	0,01	200	A - E	58	1	192,30
721.013	10	0,01	300	A - E	58	1	227,50
Meßeinsatzformen (unbedingt bei Ihrer Bestellung mit angeben)							
A = 30 mm Ø	geeignet für						
B = 20 mm Ø	Gummituch, Gummiplatten, Filz, weiche Stoffe usw.						
C = 10 mm Ø	geeignet für weiches Leder, Pappe, Papier, Folien usw. (Standard-Meßeinsatzform)						
D = 10 mm Ø	geeignet für hartes Leder, Sperrholz, Faserplatten usw.						
E = 5 mm Ø	geeignet für Bleche, hartes Material usw.						
Aufstellbügel (Standfuß) für einige Dickenmeßgeräte (Siehe Bild und Zeichnung)							
706.001	Aufstellbügel für Best.-Nr. 710.010 + 711.020 + 712.030 + 713.050 + 714.030 + 718.010 + 718.030 + 719.010 + 719.030						63,50

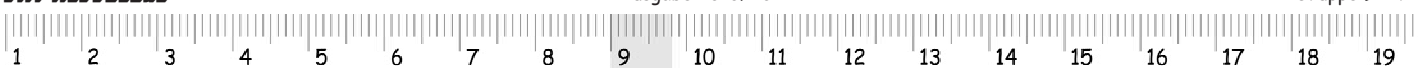
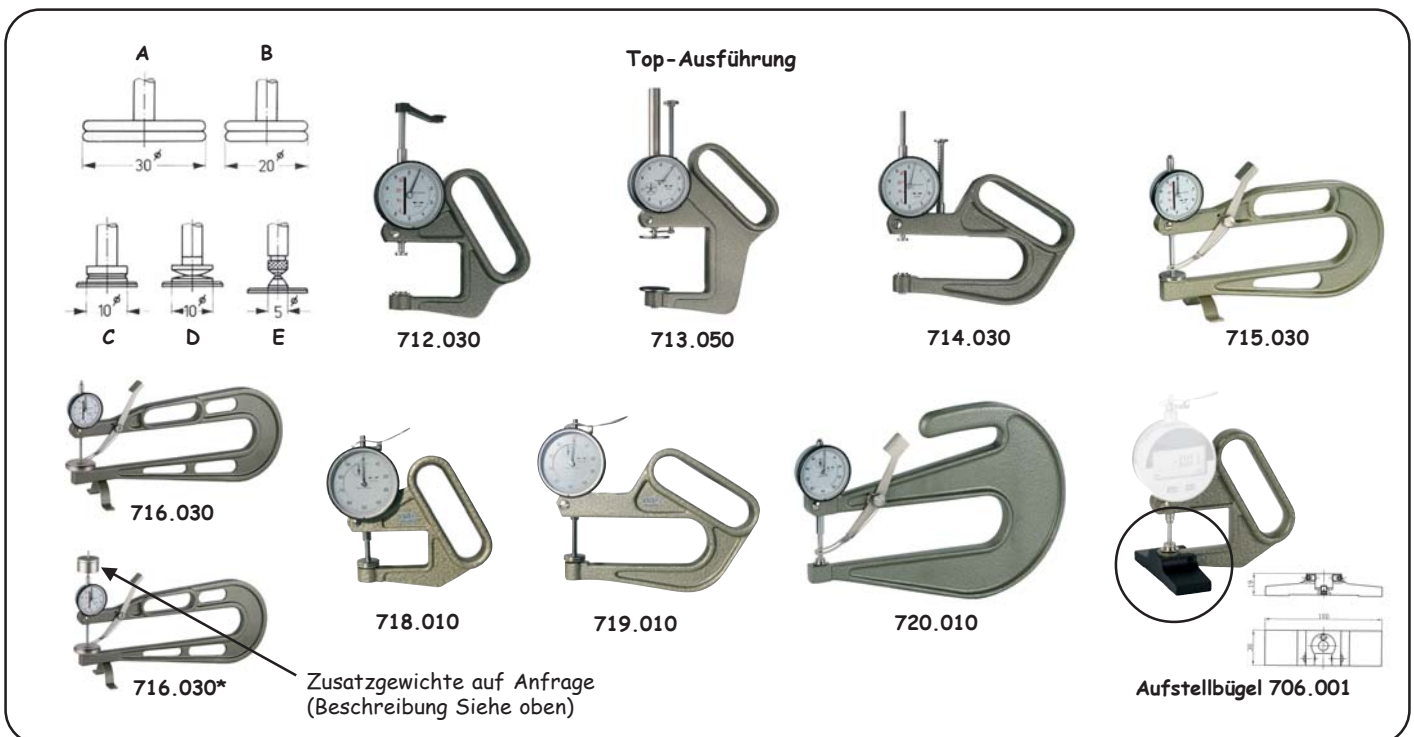

Dickenmeßgerät (Dickenmesser)

Zum Messen der Dicke unterschiedlichster Materialien wie z.B. Leder, Pappe, Papier, Filz, Gummi, Glas, Blech, Folien, Sperrholz, Kunststoffen. Die Form der Meßeinsätze sollte dem zu messenden Werkstoff angepaßt sein und muß bei der Bestellung unbedingt mitangegeben werden.

- Der Aufstellbügel (Ständer) macht aus den für die Hand konzipierten Dickenmeßgerät (nur für die unten aufgeführten Geräte) ein Standgerät für vielfältige Einsatzmöglichkeiten. (Siehe Bild)
- Die Geräte der Best.-Nr. 718.025 - 721.025 haben eine Abhebevorrichtung und gewährleisten so einen vom Benutzer unabhängigen Anpressdruck.

Best.-Nr.	Meßbereich mm	Ableseung mm	Bügeltiefe mm	Meßeinsatzformen	€/ Stk.
712.031	30	0,1	50	A - N	100,60
713.051	50	0,1	50	A - N	114,80
713.075	75	0,1	50	A - N	158,20
714.025	25	0,1	150	A - N	138,40
714.050	50	0,1	150	A - N	173,50
715.025	25	0,1	200	A - N	158,70
715.050	50	0,1	200	A - N	178,20
716.025	25	0,1	300	A - N	176,30
716.050	50	0,1	300	A - N	191,60
717.075	75	0,1	350	A - N	252,80
717.100	100	0,1	400	A - N	292,00
717.026	25	0,1	500	A - N	209,20
717.051	50	0,1	500	A - N	235,00

mit Abhebevorrichtung und Ableseung 0,01 mm

718.011	10	0,01	50	A - N	165,80
718.025	25	0,01	50	A - N	203,90
720.011	10	0,01	200	A - N	185,20
720.025	25	0,01	200	A - N	224,60
721.010	10	0,01	300	A - N	210,80
721.025	25	0,01	300	A - N	234,00

721.001 Aufstellbügel (Standfuß - Ständer) nicht für Nr. 712.031 + 713.051 + 713.075 + 718.011 + 718.025

Meßeinsatzformen	geeignet z.B. für:
G = R 1,5	sehr hartes Material
H = R 6	hartes Leder, Glas, Blech
M = 5 mm Ø	Gummiringe, Rundmaterial
C = 10 mm Ø *	Holz, Gummi, weiches Leder, Folie * (Standard)
N = 16 mm Ø	Papier, Pappe, Span- und Faserplatten, Sperrholz
L = 25 mm Ø	weicher Gummi, Filz, Vlies
A = 30 mm Ø	Schaumstoffe, Dämmstoffe
K = 50 mm Ø	sehr weiche Schaum- und Dämmstoffe

Werkstatt-Ausführung

Bitte bei der Bestellung die gewünschte Meßeinsatzform (z.B. 712.031C) mitangeben.



712.031



713.051



715.025



716.025



718.011

Werkstatt-Ausführung



718.025



721.010

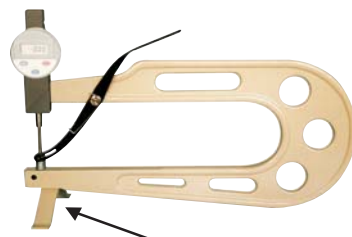

Fast alle Geräte können wie dargestellt auf Wunsch (gegen Mehrpreis Nr. 721.001) mit Standfuß (Ständer) geliefert werden.

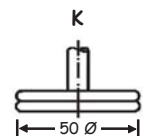
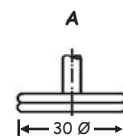
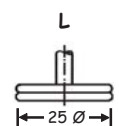
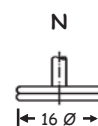
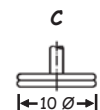

Digital-Dickenmeßgerät mit Rollen

Die untere Rolle (bei der Standardausführung) ist mit Seitenscheiben versehen, die als Fadenführung dienen. Daher eignet sich das Gerät ausgezeichnet zur Messung von Drähten und Fäden, besonders auch wenn das zu messende Gut in Bewegung ist.

Auch ohne Seitenscheiben lieferbar. Eignet sich dann auch für Dickenmessungen von Papier, Folien, Pappe, Metallbändern und vielen anderen Materialien.

- mit Abhebevorrichtung
- große (8,5 mm) LCD-Anzeige
- Datenausgang Opto RS 232
- Genauigkeit (Abweichungsspanne) 20 µm

Best.-Nr. 288.010 - 288.012 mit Seitenscheiben (Standardausführung)

Best.-Nr. 288.105 - 288.107 ohne Seitenscheiben

Best.-Nr.	Meßbereich mm	Ablesung mm	Bügeltiefe mm	Rollenbreite mm / Ø	€/ Stk.
288.010	10	0,01	50	8,7 / Ø 8,4	565,00
288.011	10	0,001	50	8,7 / Ø 8,4	645,00
288.012	10	0,01	100	8,7 / Ø 8,4	660,00
ohne Seitenscheiben					
288.105	10	0,01	50	8,7 / Ø 8,4	565,00
288.106	10	0,001	50	8,7 / Ø 8,4	645,00
288.107	10	0,01	100	8,7 / Ø 8,4	660,00
260.001	Ersatzbatterie 3-V-Lithium				3,50
706.001	Aufstellbügel (Standfuß) für Best.-Nr. 706				63,50

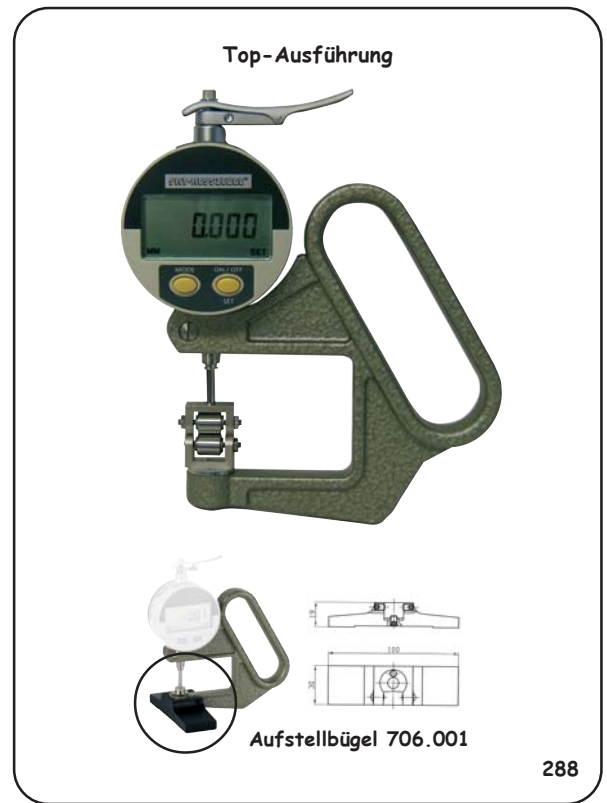

Verbindungskabel für Digital-Messmittel mit Opto-Kopplung

- für alle Messmittel mit Opto RS 232 Schnittstelle
- Länge 2 m

Best.-Nr.	Verbindungskabel Länge m	€/ Stk.
260.005	2	89,00



Wand-Dickenmeßgerät (Rohrwand-Dicken-Meßgerät)

Mit diesem Dickenmeßgerät wird die Dicke von Rohrwandungen einwandfrei und schnell gemessen. Dieses Meßgerät ist mit einem Meßeinsatz von 6 mm Ø ausgestattet, der am Ende einen Bund mit einem Radius von 1 mm hat. Hierdurch ist es auch möglich, Rohre zu messen, die noch einen Abstechgrat haben. Zusätzlich liegt ein geschliffener Meßbolzen mit 6 mm Ø dem Dickenmeßgerät lose bei.

- 1 Zeigerumdrehung 1 mm
- Außenring-Ø 58 mm
- Genauigkeit nach DIN 878

Best.-Nr.	Meßbereich mm	Ablesung mm	Bügeltiefe mm	Meßstift Ø mm	€/ Stk.
709.000	10	0,01	50	6	165,00



Dickenmeßgerät mit Abhebevorrichtung + Abl. 0,001 mm

Hohe Auflösung (Abl. 0,001 mm) mit relativ großem Meßbereich.

- durch die Abhebevorrichtung ist die Anfangsmeßkraft von 1,2 N benutzerunabhängig definiert
- 1 Zeigerumdrehung 0,2 mm
- Außenring-Ø 58 mm
- Genauigkeit nach Werknorm

Bitte bei der Bestellung die gewünschte Meßeinsatzform (z.B. 705.000C) mitangeben.

Best.-Nr.	Meßbereich mm	Ablesung mm	Bügeltiefe mm	Meßeinsatzformen	€/ Stk.
705.000	5	0,001	50	A - E	198,00
706.001	Aufstellbügel (Standfuß) für Best.-Nr. 705				63,50

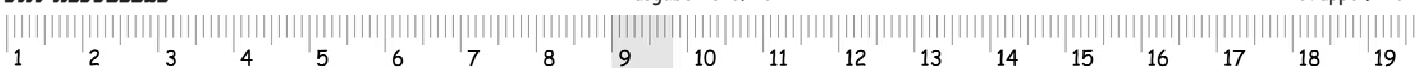
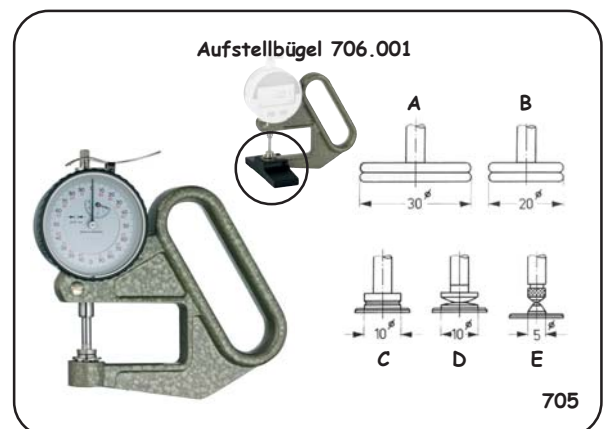

Digital-Dickenmeßgerät mit Abhebevorrichtung

- mit Top-Digital-Meßuhr
- Ein-/ Ausschaltung
- mm / inch umschaltbar
- mit Meßuhr Ablesung 0,01 mm
- Hold-Funktion (Meßwertfeststellung)
- ± PRESET-Funktion (Messwertvoreinstellung)
- große LCD-Anzeige
- Datenausgang Opto RS 232
- Genauigkeit 20 µm

Nr. 289.000 „preisgünstige Ausführung“ mit Datenausgang Opto RS 232 oder Digimatic (Bitte mit angeben). Genauigkeit 20 µm + Digitsprung.

Best.-Nr.	Meßbereich mm	Bügeltiefe mm	Meßeinsatzformen	€/ Stk.
289.000	10	50	A - E	279,00
289.010	10	50	A - E	439,00
289.025	25	50	A - E	508,00
289.026	25	100	A - E	545,00
289.012	10	200	A - E	560,00
289.027	25	200	A - E	605,00
289.013	10	300	A - E	595,00
mit Meßuhr - Ablesung 0,001 mm				
289.110	10	50	A - E	489,00
289.250	25	50	A - E	575,00
289.251	25	100	A - E	612,00
289.252	25	200	A - E	652,00
260.001	Ersatzbatterie 3-V-Lithium			3,50
Mit dem Aufstellbügel (Standfuß) auch als Standgerät einsetzbar !				
706.001	für Best.-Nr. 289 (nicht Nr. 289.012+027+252)			63,50
Meßeinsatzformen				
A = 30 mm Ø	geeignet für			
B = 20 mm Ø	Gummituch, Gummiplatten, Filz, weiche Stoffe usw.			
C = 10 mm Ø	geeignet für weiches Leder, Pappe, Papier, Folien usw.			
D = 10 mm Ø	geeignet für hartes Leder, Sperrholz, Faserplatten usw.			
E = 5 mm Ø	geeignet für Bleche usw.			

Top-Ausführung



289.000



289.010



289.025



289.026



289.012



289.110



289.250



289.251



289.252

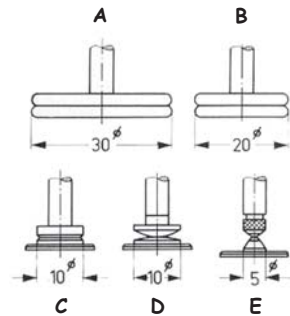

Aufstellbügel 706.001

Verbindungskabel für Digital-Messmittel mit Opto-Kopplung

- für alle Messmittel mit Opto RS 232 Schnittstelle
- Länge 2 m

Best.-Nr.	Verbindungskabel Länge m	€/ Stk.
260.005	2	89,00



260.005



Digital-Innen-Schnellmeßgerät (Innen-Schnelltaster)

Zur Messung von Innenbohrungen, Innennuten oder anderen schwer zugänglichen Innenmeßstellen.

- Ablesung 0,01 mm / 0,0005"
- Multifunktion ABS / INC umschaltbar
- **große (15 mm) Ableseziffern**
- mm / inch umschaltbar
- Nulltaste
- Anzeige drehbar
- automatische Abschaltung
- im Etui

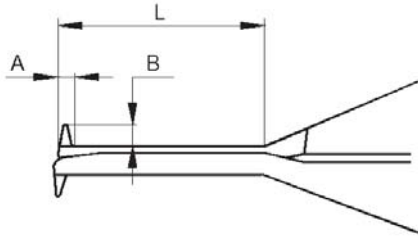

Werkstatt-Ausführung



723

Best.-Nr.	Meßbereich mm	Genauigkeit mm	Meßtiefe (L) mm	A mm	B mm	Meßkontaktart mm	€/ Stk.
723.015	5 - 15	± 0,02	20	1	2,4	R 0,3	129,00
723.250	5 - 25	± 0,03	35	1	2,4	R 0,3	145,00
723.300	10 - 30	± 0,03	55	2	5,5	R 0,5	159,00
723.400	20 - 40	± 0,03	80	3	6,0	R 0,5	159,00
723.500	30 - 50	± 0,03	80	3	8,5	R 0,5	159,00
723.600	40 - 60	± 0,03	80	3	8,5	R 0,5	225,00
260.001	Ersatzbatterie 3-V-Lithium						3,50

Digital-Aussen-Schnellmeßgerät (Aussen-Schnelltaster)

Zur Messung von Wellen, Nuten oder anderen schwer zugänglichen Aussenmeßstellen.

- Ablesung 0,01 mm / 0,0005"
- Multifunktion ABS / INC umschaltbar
- **große (15 mm) Ableseziffern**
- mm / inch umschaltbar
- Nulltaste
- Anzeige drehbar
- automatische Abschaltung
- im Etui

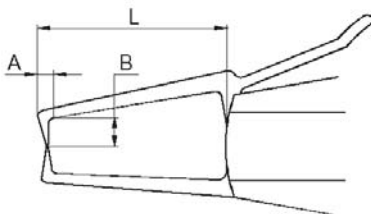

Werkstatt-Ausführung

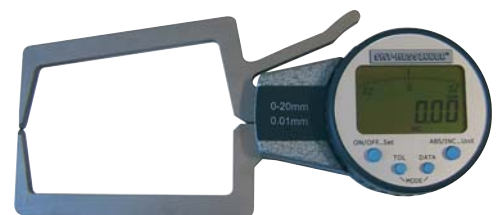

724

Best.-Nr.	Meßbereich mm	Genauigkeit mm	Meßtiefe (L) mm	A mm	B mm	Meßkontaktart mm	€/ Stk.
724.010	0 - 10	± 0,02	40	3	8	R 0,5	129,00
724.200	0 - 20	± 0,03	80	6,5	25	R 0,75	145,00
724.300	10 - 30	± 0,03	80	6,5	25	R 0,75	159,00
724.400	20 - 40	± 0,03	80	6,5	25	R 0,75	159,00
724.500	30 - 50	± 0,03	80	6,5	25	R 0,75	159,00
724.600	40 - 60	± 0,03	80	6,5	25	R 0,75	225,00
260.001	Ersatzbatterie 3-V-Lithium						3,50

1. Allgemeines

- 1.1 Mit Abgabe eines Auftrages per Telefon (nicht für Neukunden möglich), Fax, Brief oder E-Mail erkennt der Besteller ausnahmslos unsere Verkaufs-, Liefer- und Zahlungsbedingungen als verbindlich an und zwar auch für Folgeaufträge (welche in der weiteren Geschäftsbeziehung getätigt werden) ohne das wir hier nochmals gesondert auf unsere Geschäftsbedingungen hinweisen.
- 1.2 Als Inhalt des Vertragsverhältnisses gelten nachstehende Bedingungen. Änderungen sowie Nebenabreden sind unwirksam, sofern sie nicht schriftlich von uns bestätigt werden.
- 1.3 Allgemeine Geschäftsbedingungen des Bestellers widersprechen wir und sind auch dann nicht bindend für uns, wenn diese vom Käufer ausdrücklich zur Erteilung seines Auftrages zugrunde gelegt wurden.
- 1.4 Neukunden müssen generell eine schriftliche Bestellung mit Briefkopf, Stempel, Name des Bestellers mit Unterschrift per Brief oder Fax einreichen.

2. Angebote / Bestellungen

- 2.1 Unsere Angebote, Kataloge, CD-Rom, DVD, Prospekte, Flyer und Internet-Seiten sind stets unverbindlich (freibleibend).
- 2.2 Aufträge gelten erst als erteilt, wenn sie schriftlich bestätigt sind. Jede Änderung bedarf der schriftlichen Bestätigung. Einmal erteilte Bestellungen sind unwiderruflich. Anderslautende Einkaufsbedingungen des Bestellers verpflichten uns nicht, auch wenn diesen nicht ausdrücklich widersprochen wird.
- 2.3 Die Angaben im Katalog entsprechen dem derzeitigen Stand. Eine Verbindlichkeit zur Benachrichtigung über erfolgte Änderungen besteht nicht. Konstruktionsänderungen bleiben uns vorbehalten. Einzelne Angaben wie Abbildungen, Beschreibungen, Abmessungen, Zeichnungen, Preise, Gewichte, etc. sind unverbindlich und können jederzeit, ohne besondere Ankündigungen geändert werden. Die aufgeführten Artikel unterliegen einer ständigen Weiterentwicklung.
- 2.4 Abschlüsse unserer Reisenden und Vertreter sowie telefonische und mündliche Abmachungen auch via Internet, per E-Mail oder per Fax sind für uns erst nach erfolgter schriftlicher Bestätigung rechtswirksam.

3. Sonderanfertigungen

- 3.1 Wir behalten uns das Recht einer Mehr- bzw. Minderlieferung bis zu 10% vor. Ein Rücktritt der Bestellung bei Sonderanfertigungen sowie die Rücknahme sind nicht möglich.
- 3.2 Bei Sonderanfertigungen ist der Besteller allein dafür verantwortlich das keine Schutzrechte Dritter verletzt werden. Sollte dies doch wissentlich oder unwissentlich erfolgen so übernimmt der Besteller sämtliche Kosten Dritter.
- 3.3 Dies betrifft auch Katalogware die wir in der Auftragsbestätigung mit dem Hinweis „Keine Rücknahme möglich, versehen. Hierzu zählen auch Artikel die auf ausdrücklichen Wunsch des Bestellers in irgendeiner Form gekennzeichnet wurden. Weitere Hinweise siehe auch 11.4 + 11.5

4. Preise

- 4.1 Mit Erscheinen einer neuen Preisliste oder Katalog verlieren alle bis dahin vereinbarten Preise ihre Gültigkeit.
- 4.2 Bei den angegebenen Preisen handelt es sich um Grundpreise in EURO (€) ohne Umsatzsteuer (Mehrwertsteuer), bei Weiterverkauf des Handels jedoch um unverbindliche Richtpreise. Sie gelten nur für den jeweiligen Einzelauftrag und müssen für Folgeaufträge neu bestätigt werden, auch wenn es sich um die gleichen Mengen und Artikel handelt. Bei allgemeinen Erhöhungen der Produktionskosten, Währungsschwankungen, Preiserhöhungen unserer Lieferanten bleiben Preisänderungen vorbehalten.
- 4.3 Unsere Preise verstehen sich ab Werk ausschließlich Transport-Verpackung, Fracht, Porto, Zoll, Bankspesen und Wertversicherung. Transport-Verpackung wird zum Selbstkostenpreis berechnet und nicht zurückgenommen.

5. Mindestauftragswert / Zahlungsbedingungen / Inland

- 5.1 Bei Beträgen unter Euro 75.-- berechnen wir einen Mindermengenzuschlag von Euro 25.--.
- 5.2 Beträge unter Euro 100.-- sind ohne Skonto sofort rein netto zahlbar. Unberechtigte Abzüge werden nachbelastet.
- 5.3 Bei Beträgen ab Euro 100.-- gewähren wir ab Rechnungsdatum innerhalb von 8 Tagen 3% Skonto, oder innerhalb von 14 Tagen 2% Skonto, oder innerhalb von 21 Tagen ist die Rechnung ohne Abzug zu entrichten. 22 Tage nach Rechnungsdatum tritt ohne Mahnung Zahlungsverzug ein.
- 5.4 Bei Zahlungsverzug können Verzugszinsen in Höhe von 5% berechnet werden.
- 5.5 Ausgenommen hiervon sind Reparaturen, Kalibrierungen, Prüfzertifikate sowie Dienstleistungen jeglicher Art. Diese sind sofort und ohne Abzug zahlbar. Im Übrigen ist jeder andere Abzug, unzulässig, gleichgültig mit welcher Begründung.
- 5.6 Teillieferungen sind zugelassen und werden auch entsprechend fakturiert. Werden die o.g. Zahlungsbedingungen überschritten, so kommt der Käufer in Verzug auch ohne das es einer vorherigen Mahnung bedarf. Sollte dies der Fall sein so können neue Lieferungen oder Dienstleistungen bis zum vollständigen Zahlungseingang verschoben werden.
- 5.7 Wir behalten uns das Recht vor, nur gegen Nachnahme oder Vorauskasse (Banküberweisung) zu liefern. Das gilt insbesondere bei Neukunden und Firmen mit denen wir nicht in ständiger Geschäftsverbindung stehen. Maßgebend ist der Zahlungshinweis auf dem jeweiligen Angebot, Auftragsbestätigung oder Rechnung.
- 5.8 Wechsel werden nicht angenommen bzw. akzeptiert.

6. Mindestauftragswert / Zahlungsbedingungen / EURO-Ausland

- 6.1 Bei Beträgen unter Euro 150.-- berechnen wir einen Mindermengenzuschlag von Euro 25.--.
- 6.2 Ins Ausland liefern wir generell nur gegen Vorauskasse (Banküberweisung). Eventuell anfallende Kosten (Diskontierung und Einziehung, Zoll, Fracht, Verpackung, Bankspesen etc.) trägt grundsätzlich der Besteller.
- 6.3 Um Bankspesen bzw. Transfergebühren zu vermeiden wird um Verwendung von IBAN und BIC gebeten.

7. Liefertermine

- 7.1 Liefertermine werden sorgfältig ermittelt, sind jedoch ohne Gewähr und gehen immer von ungestörter Fertigung oder Beschaffung aus. Das gleiche gilt bei Streik, höherer Gewalt, Ausschuss, Materialproblemen, Einschränkungen der Transportwege oder ähnlichen Problemen in diesem Bezug. Das gilt sowohl bei der Beschaffung sowie auch bei unseren Zulieferern und Lieferanten. Entschädigungsansprüche bei Lieferzeitüberschreitungen (auch wenn diese schriftliche von uns bestätigt wurden) können nicht anerkannt werden und das gilt auch für sogenannte indirekte Schäden. Die Lieferzeit rechnet ab Bestätigungsdatum bzw. nach Klärung aller Einzelheiten der Vertragsdurchführung im kaufmännischen und technischen Bereich. Ein Widerruf oder Rücktritt ist ausgeschlossen.

8. Lieferung / Versand / Transportschäden

- 8.1 Teillieferungen sind zugelassen und werden auch entsprechend fakturiert. Alle Lieferungen erfolgen unfrei ab Werk zzgl. Verpackung falls nicht in der Auftragsbestätigung anders vorgegeben.
- 8.2 Die Kosten des Transporteurs übernimmt der Besteller. Wir treten jedoch in Vorkasse für den Besteller und weisen die Kosten als separate Position auf der Rechnung aus. Versand erfolgt auf Rechnung und Gefahr des Bestellers. Die Gefahr geht, auch bei eventueller frachtfreier Lieferung, auf den Besteller über, sobald die Sendung unser Lager verlassen hat oder innerhalb des Lagerbereiches einem Dritten zur Beförderung übergeben wurde.
- 8.3 Der Versand erfolgt durch einen Transporteur unserer Wahl.
- 8.4 Bei Transportschäden ist bei der Annahme der Lieferung, mit dem Transporteur ein Schadensprotokoll aufzunehmen und vom Transporteur zu unterschreiben. Ohne die vom Transporteur unterschriebene Bestandsaufnahme (mit dem Hinweis, das der Besteller ihn für den entstandenen Schaden vorsorglich haftbar hält) erfolgt kein Schadenersatz bzw. auch keine Nachlieferung der vom transportbeschädigten Artikel.

9. Mängelhaftung

- 9.1 Beanstandungen wegen offener oder versteckter Mängel, wegen Qualitätsabweichungen oder sonstigen Abweichungen, müssen innerhalb von 8 Tagen nach Wareneingang bzw. Annahme beim Käufer (hier gilt als Datum der Ablieferungsnachweis vom Transporteur, des Abholers oder Überbringers) geltend gemacht werden. Der Eingang der Mängelanzeige bei uns ist entscheidend. Nach Fristablauf gilt die Ware als ordnungsgemäß. Sollte die Mängelrüge von uns anerkannt werden, form- und fristgerecht ist, erfolgt eine auf Ersatzlieferung nach unserer Wahl.
- 9.2 Bei kundenspezifischer Ware (Lasergravur etc.) ist eine Ersatzlieferung auch ohne diese Aufschrift zulässig.
- 9.3 Das Recht auf Wandlung, Minderung oder Schadenersatz ist ausgeschlossen.
- 9.4 Bei unberechtigten Mängelrügen, die umfangreiche Nachprüfungen (bei uns, im Prüflabor oder Einzelfällen beim Besteller) verursachen, werden dem Besteller gesondert in Rechnung gestellt.
- 9.5 Für Schäden bei natürlicher Abnutzung, fehlerhafter, unfachmännischer oder nachlässiger Handhabung, unsachgemäßer Verwendung, fehlerhafter Montage oder Nutzung durch den Besteller oder von Dritten wird keine Haftung übernommen.
- 9.6 Alle Messmittel sind vor ihrem ersten Einsatz (und danach in regelmäßigen Abständen) bzgl. Messgenauigkeit und Funktion von geschulten Personen zu überprüfen und gegebenenfalls nach geltenden Vorschriften neu einzustellen bzw. zu kalibrieren.

10. Eigentumsvorbehalt

- 10.1 Die gelieferte Ware bleibt bis zur völligen Bezahlung ohne Rücksicht auf den Rechtsgrund unser Eigentum. Eine Sicherheitsübereignung oder Verpfändung unserer Ware an Dritte ist nicht gestattet. Der Besteller ist, solange er sich nicht in Verzug oder Zahlungsschwierigkeiten befindet, zur Veräußerung der Ware im ordnungsgemäßen Geschäftsverkehr berechtigt. Veräußert der Besteller die in unserem Vorbehaltseigentum stehende Ware, werden die durch die Veräußerung stehende Forderungen schon jetzt an uns abgetreten, ohne dass es im Falle der Veräußerung einer ausdrücklichen Bestätigung bedarf. Wird die gelieferte Ware vor der endgültigen Bezahlung weiterverkauft, so tritt anstelle der Ware die Kaufpreisforderung des Käufers gegenüber dem Dritten. Der Käufer muss Dritte auf unser Recht aufmerksam machen.

11. Warenrücksendungen / Umtausch / Fehlbestellungen

- 11.1 Es liegt in unserem Ermessen, Warenrücklieferungen anzunehmen. Möglich ist das nur für neue, ungebrauchte und unbeschädigte, nichtgekennzeichnete Ware.
- 11.2 Rücksendungen können nur nach vorheriger Absprache angenommen werden. Dies muss vorher schriftlich eingereicht werden und Bedarf unserer schriftlichen Zustimmung.
- 11.3 Die Ware muss frei Haus (incl. entsprechender Verpackung) zugesendet werden. Sollte nach Überprüfung die Ware angenommen werden, bringen wir für Bearbeitung, Kontrolle und Wiedereinlagerung 20% des Warennettowertes, mindestens jedoch Euro 25.-- in Anrechnung.
- 11.4 Rücknahmen von Sonderanfertigungen sind nicht möglich. Dies betrifft auch Katalogware die wir in der Auftragsbestätigung mit dem Hinweis „Keine Rücknahme möglich, versehen. Hierzu zählen auch Artikel die auf ausdrücklichen Wunsch des Bestellers in irgendeiner Form gekennzeichnet wurden (Laserbeschriftung, Gravur, Spezialaufkleber) oder auch vom Kunden entsprechend gekennzeichnet sind.
- 11.5 Des Weiteren sind vom Rückgabe- und Umtauschrecht ausgeschlossen: Ware die extra kalibriert wurde oder die extra ein Prüfzertifikat oder Prüfprotokoll erstellt wurde, von uns oder unserem Partnerlabor.

12. Reparaturen

- 12.1 Die Reparaturware muss frei Haus (incl. entsprechender Verpackung die auch eine Rücksendung in dieser zulässt) zugesendet werden. Wir behalten uns das Recht vor, die entstehenden Kosten für die Reparaturanfrage entsprechend in Rechnung zu stellen. Des Weiteren erfolgt die Rücksendung (repariert oder unrepariert) auf Kosten des Auftraggebers. Sollten wir einen Kostenvoranschlag abgeben und sich bei der Reparatur unvorhergesehene starke Beschädigungen herausstellen, behalten wir uns vor, die Reparatur ungeachtet dessen abzulehnen.
- 12.2 Reparaturen und Dienstleistungen sind sofort und ohne Abzug zahlbar. Jeder Abzug ist unzulässig, gleichgültig mit welcher Begründung.

13. Elektronikergänzgesetz

- 13.1 Altgeräte sowie Batterien dürfen nicht in den Haus- oder Gewerbellüftung. Jeder Verbraucher ist gesetzlich verpflichtet, diese bei einer Sammelstelle seiner Gemeinde / seines Stadteils abzugeben.

14. Erfüllungsort und Gerichtsstand ist für beide Teile Aschaffenburg.

- 14.1 Es gilt das Recht der Bundesrepublik Deutschland. UN-Kaufrecht ist ausgeschlossen.

15. Sonstiges

- 15.1 Vervielfältigungen aus diesem Katalog, insbesondere die Abbildungen und Angaben, gleichgültig in welchem technischen Verfahren (auch auszugsweise) sind nur mit unserer ausdrücklichen schriftlichen Genehmigung gestattet. Dieses gilt auch für unsere Internet-Seiten, CD, DVD, Prospekte usw..

16. Bedingungen

- 16.1 Sollten einzelne Bestimmungen unserer Verkaufs-, Liefer- und Zahlungsbedingungen unwirksam sein oder werden, behalten die übrigen Angaben trotzdem Ihre Wirksamkeit.

SMT-Messezeuge® Steffen Schiller Aschaffenburg 01.07.2010

